

**WC-CONTAINER/SANITÄRCONTAINER
ANSUCHEN UM LEIHE**

Antragsteller Verein / Veranstalter:

Antrag Datum:

Anschrift:

MwSt. NR:

Ansprechpartner:

Tel./mobil 1: Tel./mobil 2:

E-Mail:

VERANSTALTUNG:

ORT DER VERANSTALTUNG:

DATUM AUSLEIHE: DATUM RÜCKGABE:

WC CONTAINER GROSS

Verfügbarkeit: insgesamt **2 WC Container**/Zutreffendes ankreuzen:
Ausstattung pro Container: 3 Damen WC's, 2 Herren WC's und 3 Pissoirs

<input type="checkbox"/> 1 Stück	<input type="checkbox"/> 2 Stück
----------------------------------	----------------------------------

WC CONTAINER KLEIN

Verfügbarkeit: insgesamt **4 WC-Container**/Zutreffendes ankreuzen: Ausstattung: pro Container 2 WC's

<input type="checkbox"/> 1 Stück	<input type="checkbox"/> 2 Stück
<input type="checkbox"/> 3 Stück	<input type="checkbox"/> 4 Stück

Bei Einreichung des Ansuchens und mit gegenständlicher Unterschrift bestätigt der Antragsteller die Bedingungen für die Leihe zu kennen und diese anzunehmen.

Datum, Unterschrift

Zustimmendes Gutachten der Gemeinde, welche die öffentliche Veranstaltung genehmigt: Der zuständige Bürgermeister/in, Referent/In der Gemeindeverwaltung von erteilt seine/ihre Zustimmung für die Ausleihe des/der WC-Container/s zur Durchführung der beschriebenen öffentlichen Veranstaltung.

Datum, Unterschrift

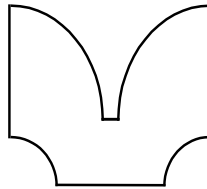

WC-CONTAINER/SANITÄRCONTAINER BEDINGUNGEN FÜR DIE LEIHE

KONTAKT/ANSCHRIFT: Bezirksgemeinschaft Vinschgau
Amt für Umwelt und Radwege/Mobilität
Abfallwirtschaftszentrum Glurns
Tel. 0473 831623
Email: awz.glurns@bzgvn.it

BESTAND/VERWENDUNGSZWECK

Verleih von maximal 2 großen WC-Containern/Sanitärcontainern und 4 kleinen WC-Containern/Sanitärcontainern für Veranstaltungen.

Vorrang für die Leihe haben übergemeindliche Veranstaltungen sowie Großveranstaltungen im Raum Vinschgau.

ANSUCHEN

Das Gesuch, muss in allen Teilen ausgefüllt und unterzeichnet sein. Der Veranstalter/Nutzer bestätigt bei Einreichung des Ansuchens, die Bedingungen für die Leihe zu kennen und anzunehmen. Das Ansuchen ist anhand des beiliegenden Vordrucks abzufassen.

UNTERLAGEN

- Ansuchen
- Der Veranstalter erhält eine elektronische Rechnung mit Anhang PagoPA
- Die Zahlung hat ausschließlich mittels PagoPA zu erfolgen

KOSTENÜBERSICHT

Leihgebühr: 250,00 € + MwSt. pro Container GROSS und Woche
150,00 € + MwSt. pro Container KLEIN und Woche

Transport: Zu Lasten des Veranstalters/Nutzers

Reinigung/Reparaturen: Kosten für Reparaturen und Schäden, sowie für die Reinigung, werden dem Veranstalter/Nutzer nach effektivem Aufwand in Rechnung gestellt.

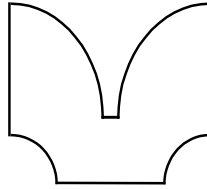

BEDINGUNGEN FÜR DIE LEIHE:

- Die Reservierung der WC-Container/Sanitärcontainer wird nur nach Eingang des schriftlichen Ansuchens um Ausleihe bearbeitet.
- Die Reservierung ist erst nach erfolgter Zahlung der elektronischen Rechnung mittels PagoPA verbindlich. Diese muss mindestens 15 Tage vor dem Datum der Ausleihe einbezahlt werden, ansonsten wird die Reservierung annulliert.
- Der Veranstalter/Nutzer haftet für den Mietgegenstand in vollem Umfang. Die Haftung schließt auch den Ab- und Rücktransport ein.
- Die Ausgabe und Rückgabe der WC – Container/Sanitärcontainer erfolgt nur in Anwesenheit des Betriebspersonals.
- Wird der Mietgegenstand in Benutzung genommen, so gilt er als mangelfrei angenommen.
- Die WC-Container/Sanitärcontainer können 2 Werktage vor der Veranstaltung abgeholt und müssen zwingend innerhalb von 2 Werktagen nach der Veranstaltung zurückgebracht werden;
- Der An- und Abtransport ist von Nutzer/Veranstalter auf eigene Kosten durch einen Fachbetrieb mit geeignetem Transportmittel (Autokran) durchzuführen. Andernfalls werden die WC – Container/Sanitärcontainer nicht ausgegeben.
- Notwendige Instandsetzungsarbeiten während der Zeit der Ausleihe, auch wenn durch höhere Gewalt verursacht, sind sach- und fachgerecht vom Veranstalter/Nutzer durchzuführen.
- Bei Frostgefahr sind die WC-Container/Sanitärcontainer bei Stilllegung, und vor Rückgabe durch ständiges Heizen bzw. Entleeren der Boiler und Leitungen, zu schützen.
- Der Termin für die Rückgabe ist verbindlich. Bei nicht termingerechter Rückgabe wird eine Strafgebühr in Höhe von 250,00 € pro WC-Container/Sanitärcontainer angewandt. Zudem werden dem Veranstalter/Nutzer die Kosten für die Leihe eines bzw. von 2 Ersatz WC-Container/Sanitärcontainer in Höhe von 400,00 € + MwSt. pro Container und die Transportkosten in Rechnung gestellt.
- Beschädigung und Mängel jedweder Art, müssen vom Veranstalter/Nutzer sofort bei Rückgabe angezeigt werden.
- Kosten für Reparaturen und Schäden, sowie für die Reinigung werden dem Veranstalter/Nutzer nach effektivem Aufwand in Rechnung gestellt.

Die Bezirksgemeinschaft Vinschgau behält sich das Recht vor, jenen Veranstalter/Nutzer, die nicht die Bedingungen und Termine für die Rückgabe einhalten, die erneute Ausleihe zu verweigern.

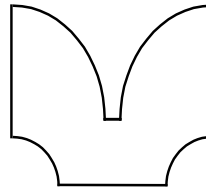

VORGABE FÜR DAS AUFSTELLEN DES GROSSEN SANITÄRCONTAINERS



8.3. Aufbau / Montage / Statik / Wartung

Allgemeines:

Jeder einzelne Container muss auf bauseits beigeestellten Fundamenten mit mindestens 6 Auflagepunkten bei 16' und 20' Containern aufgesetzt werden.

Die Fundamentdimension ist den örtlichen Verhältnissen, den Normen und der Frosttiefe unter Berücksichtigung der Bodenbeschaffenheiten und der maximal auftretenden Belastung anzupassen. Die Niveaugleichheit der Fundamente ist Voraussetzung für eine störungsfreie Montage und den einwandfreien Stand der Gesamtanlage. Sollten die Auflagepunkte nicht waagrecht ausgerichtet sein, müssen diese in Breite des Rahmenprofils unterlegt werden. Die Ausführung der Fundamente muss einen freien Ablauf von Regenwasser und ausreichender Unter- bzw. Hinterlüftung gewährleisten. Bei der Aufstellung bzw. Anordnung der Container ist auf die Nutzlasten der regionalen Gegebenheiten (z.B. Schneelasten) Bedacht zu nehmen.

Sanitäranschlüsse:

Nach dem Wasseranschluss muss der gesamte Wasserkreislauf nochmals auf Dichtheit überprüft werden. Die Wasserleitung sind bei Inbetriebnahme und nach längeren Stehzeiten durchzuspülen.

Fundamentplan - 20'

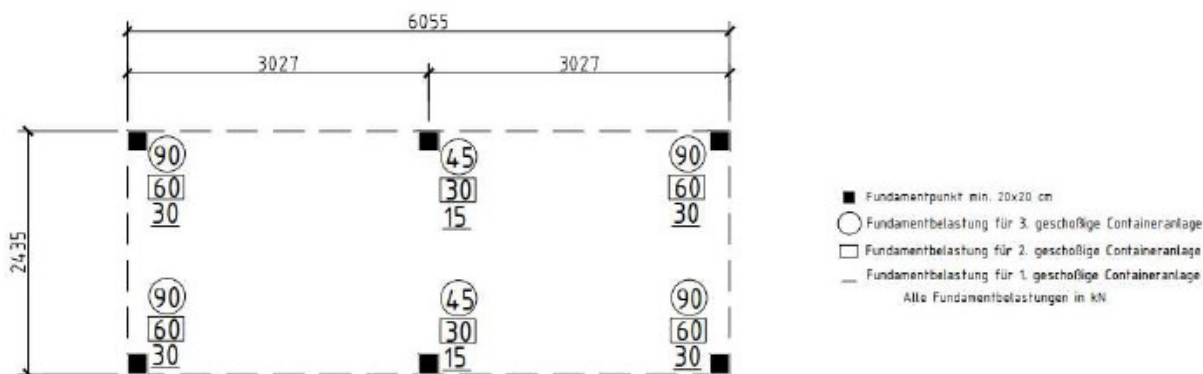

Jeder einzelne 20' Container muss auf bauseits wagerecht beigeestellten Fundamenten mit mindestens 6 Auflagepunkten aufgesetzt werden. Die kleinste Auflagefläche beträgt 20 x 20 cm, ist aber entsprechend den örtlichen Verhältnissen, Normen und der Frosttiefe unter Berücksichtigung der Bodenbeschaffenheit und der max. auftretenden Belastungen anzupassen. Die diesbezüglichen Maßnahmen sind vom Kunden vorzunehmen.

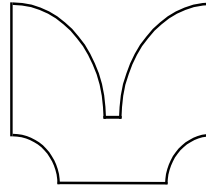

Maße und Skizze der kleinen WC-Container

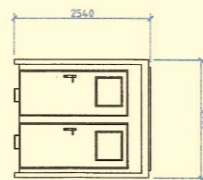
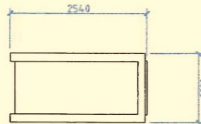
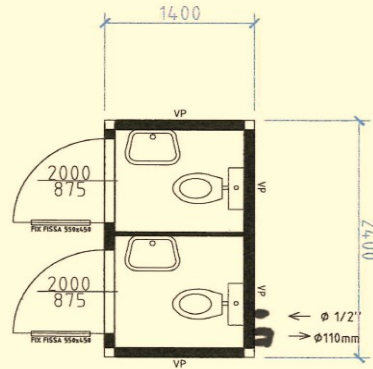
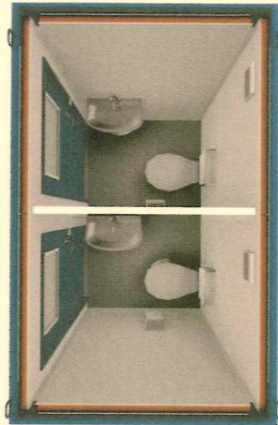

Niederstätter AG SpA Via A. Grandi/Strada 1, 39100 Bozen / Bolzano T +39 0471 061100 F +39 0471 061101 E info@niederstaetter.it www.niederstaetter.it		Niederstätter AG Niederstätterstr. 1	
Beschreibung / descrizione Sanitärcontainer container uso sanitario		Containermodell / modello container SA08	
Maßstab / scale 1:50, 1:100		Verleihnummer / numero nolo SA08N010	
Datum / data 10.09.2014		Innenhöhe / altezza interna 2,20 m	
Zeichnung / disegno Julian Mählknecht		Innenfarbe / colore interno weiß / bianco	
		Stecker Elektroanlage / attacco elettrico Stecker Sp. 32 A presa Sp. 32 A	

